

带座外球面轴承

UCF2系列-UCF203

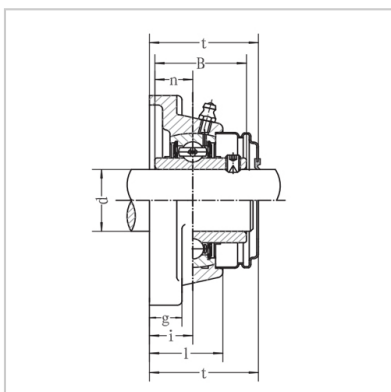
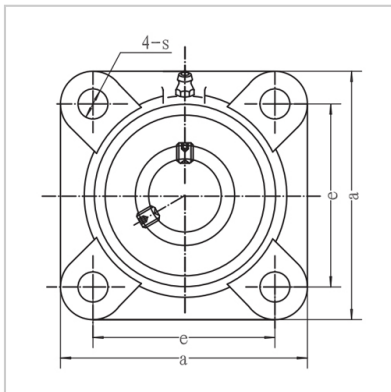
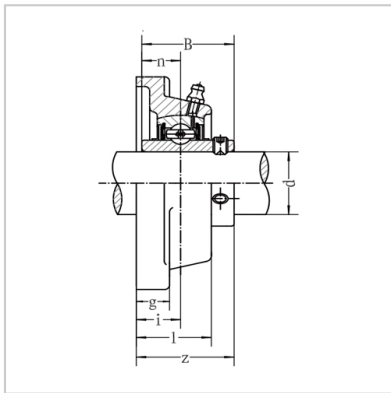

带座轴承型号： UCF203

名义尺寸（mm）：

d：	17
a：	86
e：	64
i：	15
g：	12
l：	25.5
s：	12
z：	33.3
t：	37.5
B：	31
n：	12.7

螺栓规格： M10

轴承型号： UC203

轴承座型号： F203

重量(kg)： 0.57

: